

Kompakt-Linearsysteme

Modulare Komplettlösungen für Anwendungen mit begrenztem Platz

Die Abkürzung zu Ihrer perfekten Linearlösung

Bei der Zusammenstellung mehrerer Komponenten zu einem Linearsystem tauchen zuweilen Hindernisse auf – Verzögerungen, Fehlanwendungen, Zusatzkosten und eine allgemeine Unsicherheit bezüglich der Auswahl, um nur einige zu nennen. Mit den Thomson-Kompakt-Linearsystemen hat das Rätselraten ein Ende. Kombinieren Sie unsere bewährten Einzelkomponenten zu einer passenden Lösung – gerne auch unter Zuhilfenahme einer unserer Experten.

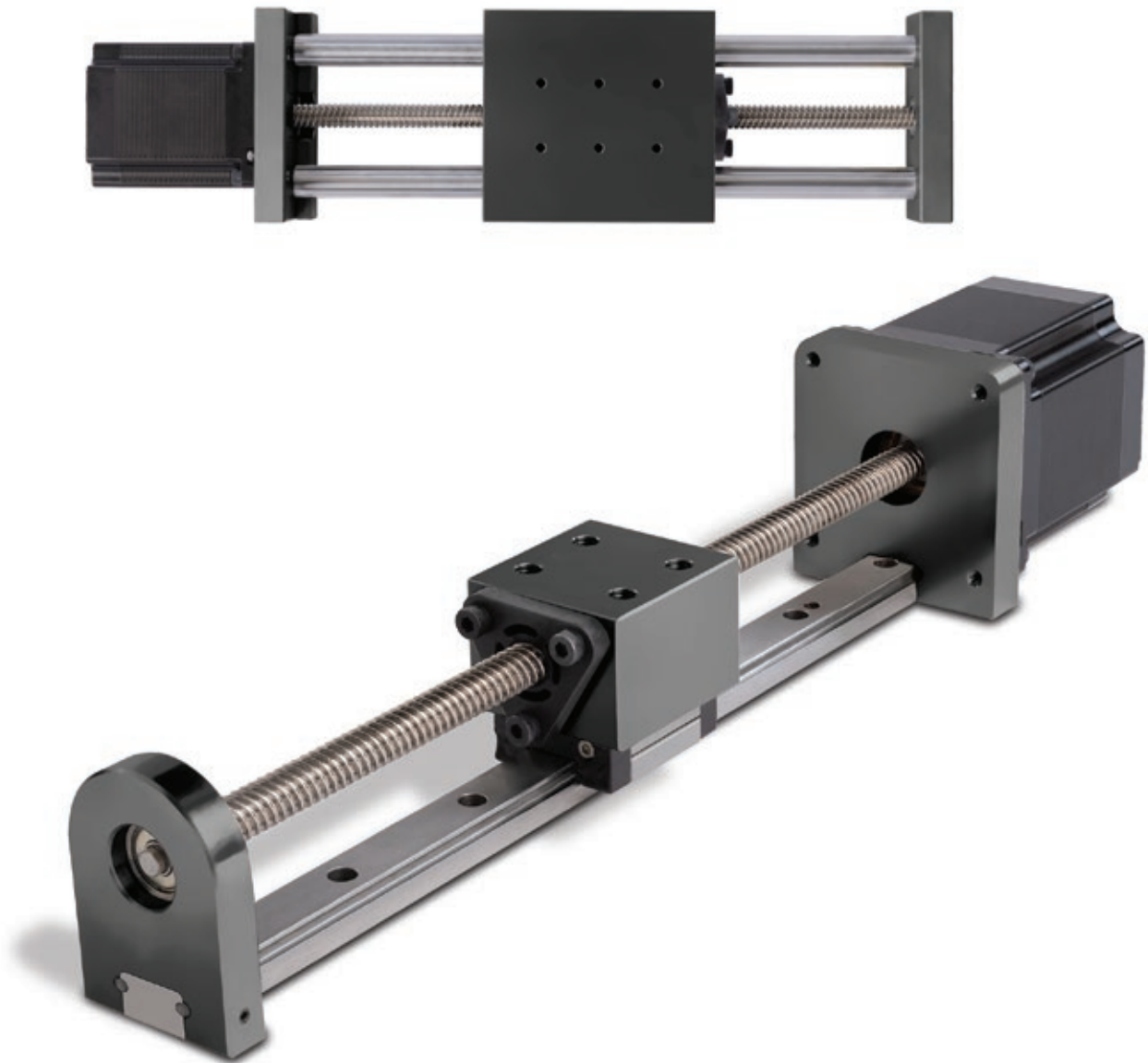

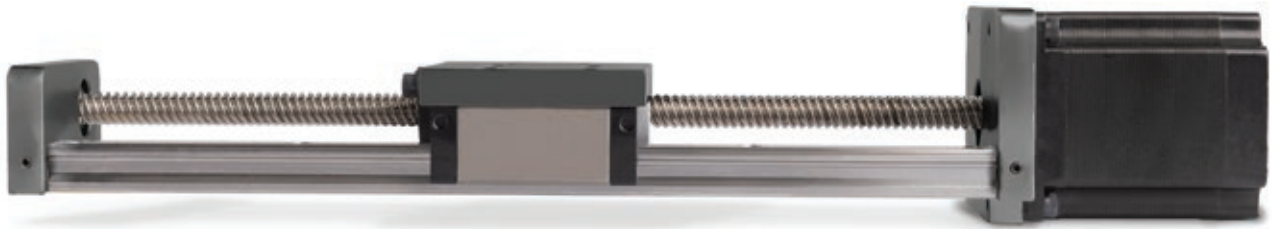

Modulares Prinzip, nach Ihren Anforderungen

Bei unseren Kompakt-Linearsystemen gibt es kein „Modell für alle Fälle“. Ihre anwendungstechnischen Anforderungen bestimmen die Auswahl und Dimensionierung der Komponenten, die Ihre Ideallösung bilden.

- Wählen Sie aus unserem breiten Standardangebot an Gewindetrieben, Linearlagern und -führungen und mehr.
- Sollte keine unserer drei Standard-Architekturen (siehe nächste Seite) Ihren Spezifikationen entsprechen, können wir gemeinsam mit Ihnen ein ganz neues System erarbeiten.
- Die Montageblöcke können zu praktisch jeder Form und Größe bearbeitet werden.

Konsultieren Sie uns für Ihre Planung

Ganz gleich, wie einfach oder komplex Ihre Systemanforderungen sind – nutzen Sie unser Angebot einer virtuellen Planungsberatung durch einen Applikationsingenieur. Sie haben bei der Konstruktion Ihrer Lösung gewissermaßen einen Experten für Linearsysteme an Ihrer Seite.

- Unsere Applikationsingenieure sind auf 3D-CAD-Umgebungen spezialisiert und bringen Jahrzehnte an Erfahrung in Ihr Projekt.
- Ihr Kompakt-Linearsystem-Projekt ist erst dann abgeschlossen, wenn Sie zu 100 % zufrieden sind.

Verkürzen Sie Ihren Planungszyklus

Profitieren Sie vom Know-how unserer Experten zu den Thomson-Komponenten und einer virtuellen technischen Beratung, mit der Sie Ihr Kompakt-Linearsystem auf Antrieb optimal planen – und halten Sie Ihren Projektzeitplan sicher ein.

- Schnelle Fertigung und Lieferung der Produkte durch automatisierte Prozesse im Hintergrund (Zeichnungserstellung, Berechnung des Bearbeitungsaufwands usw.).
- Konfektionieren Sie im Voraus Anbauten und Montagebohrungen, damit sich Ihr Kompakt-Linearsystem einfach in Ihr Maschinendesign integriert.
- Ein 3D-Modell Ihres Systems wird Ihnen in Echtzeit oder in der Regel innerhalb eines Werktages zur Verfügung gestellt.

Standard-Konfigurationsoptionen

Nach jahrzehntelanger enger Zusammenarbeit mit unseren Kunden kennen wir die besten Lösungen für fast jedes Szenario. Darauf basierend haben wir drei Linearsystem-Optionen für die gängigsten Anforderungen konfiguriert.

Vertikale Konfiguration (CLSV)

Realisieren Sie kleinere Aufstellflächen, indem Sie Spindel und Profilschienenlager übereinander anordnen.

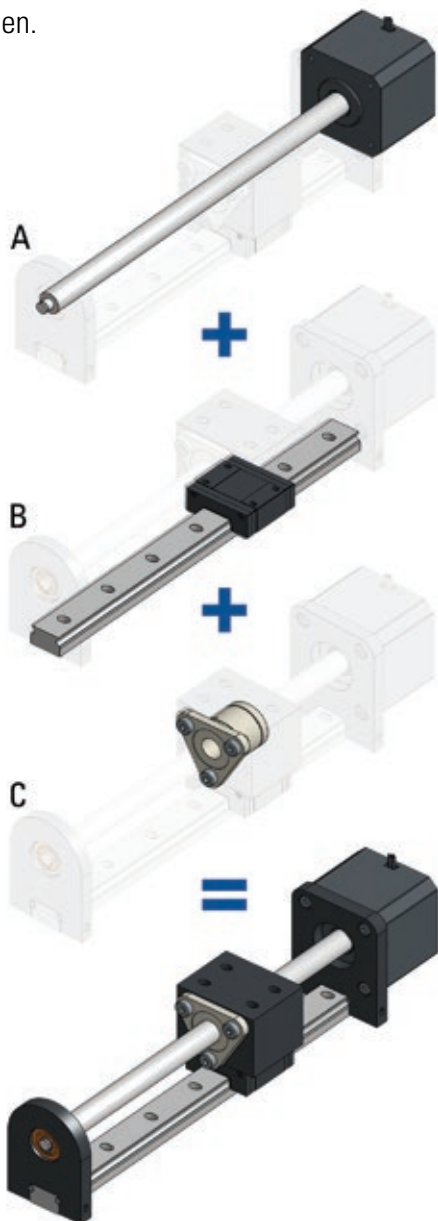

A. Thomson-Spindel und Motor (MLS)
B. Thomson-Profilschiene und Schlitten
C. Spielfreie Thomson-Mutter.

Horizontale Konfiguration (CLSH)

Realisieren Sie eine geringere Einbauhöhe, indem Sie Spindel und Profilschienenlager nebeneinander anordnen.

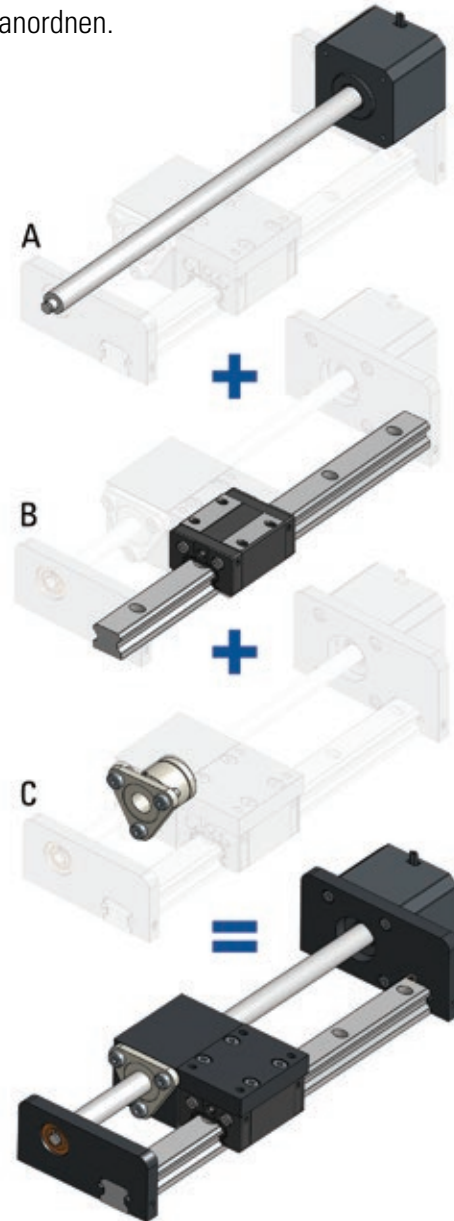

A. Thomson-Spindel und Motor (MLS)
B. Thomson-Profilschiene und Schlitten
C. Spielfreie Thomson-Mutter.

Rundwellen-Konfiguration (CLSR)

Realisieren Sie eine kosteneffiziente Lösung mit hoher Momentbelastbarkeit dank doppelter Rundwellenführung.

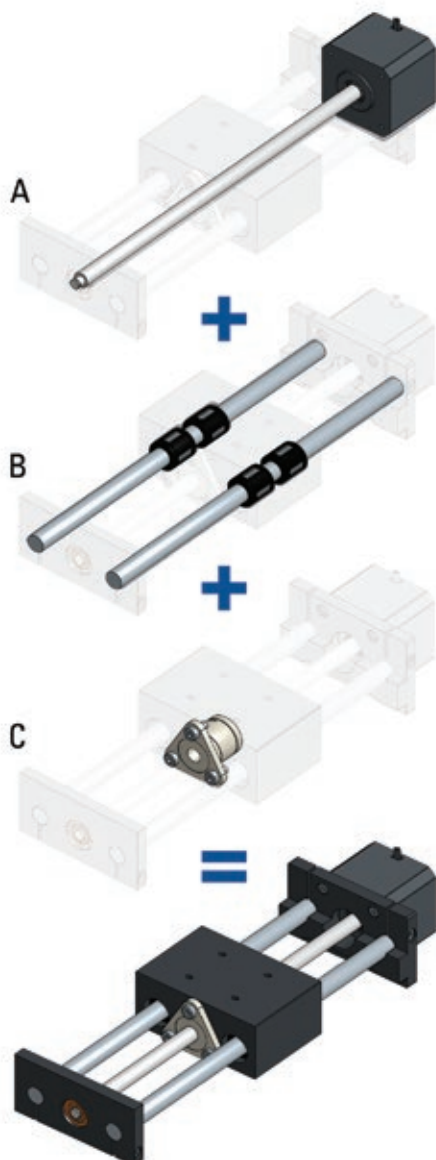

A. Thomson-Spindel und Motor (MLS)
 B. Thomson 60 Case® Rundwelle und Linearlager
 C. Spielfreie Thomson-Mutter.

Tipps zur Planung

Bedenken Sie die Umgebungsbedingungen, unter denen das System arbeiten soll: Temperatur, Staub- und Schmutzbelastung, Chemikalien, Wasser, Vibrationen, Stoßlasten und Strahlung.

Bei Definition der Richtung und Größe der Last ist die Systemausrichtung eventuell wichtig. Bei einer horizontalen Einbaulage entspricht die Last dem Nutzlastgewicht multipliziert mit dem Reibungskoeffizienten, während bei einer vertikalen Einbaulage die Last gleich dem Gewicht ist.

Für eine hohe Positioniergenauigkeit kann die Montagefläche der Schiene bearbeitet werden.

Gleitgewindetriebe in Positioniersystemen mit geringer bis mittlerer Einschaltdauer bieten niedrige Geräuschpegel und eine exzellente Wiederholgenauigkeit von 0,005 mm.

Der Kauf eines konfigurierten Linearsystems reduziert die Planungszeiten und Montagekosten in der Regel um 90 % und mehr und spart 20–30 % der Materialkosten.

Linearantriebslösungen nach Ihren Präferenzen

Dank über 75 Jahren Erfahrung mit Herausforderungen bei Linearsystemen wissen unsere Ingenieure, dass nicht jeder Anwendungsfall einfach ist. Aspekte wie Platzbedarf, widrige Umgebungsbedingungen sowie schwere oder asymmetrische Lasten können die Auswahl und Dimensionierung der Komponenten erheblich beeinflussen. Hinzu kommt der Zeitdruck, unter dem die meisten Maschinenkonstruktoren arbeiten. Alle diese Faktoren standen Pate bei der Entwicklung der Thomson-Kompakt-Linearsysteme.

Kompakt-Linearsysteme – Komponenten

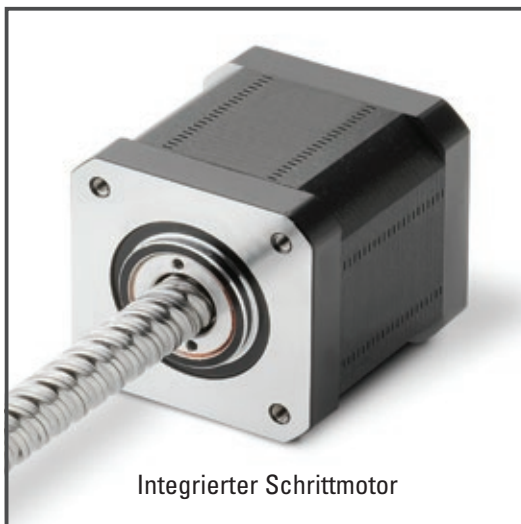

Integrierter Schrittmotor



Gleitgewindespindel

Argumente für Profilschienen

Profilschienen verfügen über eine höhere Belastbarkeit und deutlich mehr Genauigkeit als Rundwellen. Ihre Kompaktheit kann dazu beitragen, die System-Gesamtgröße zu reduzieren, höhere Vorspannungen können jedoch mehr Widerstand bewirken. Ihr Design, das keine Ungenauigkeiten verzeiht, kann einen großen Vorteil oder eine zusätzliche Komplikation darstellen. So kann die Montage bei mangelhafter Parallelität der Anschlussfläche eine Herausforderung werden.



Profilschiene

Angesichts einer derart kooperativen und umfassenden Unterstützung bei Ihrer Suche nach dem perfekten Linearsystem würde man einen entsprechend hohen Preis erwarten. Umso mehr wird Sie erfreuen, dass diese konfigurierbaren Systeme nicht nur auf maximale Zeitersparnis und Präzision optimiert wurden, sondern auch auf Kosteneffizienz. Vergeuden Sie nicht Ihre Zeit in Verkaufspräsentationen. Den Thomson-Applikationsingenieuren geht es vor allem darum, Ihre technischen Herausforderungen mit dem perfekten Kompakt-Linearsystem zu lösen.

Beim Aufbau eines Kompakt-Linearsystems können Sie nach Ihren anwendungstechnischen Anforderungen aus zahllosen Komponenten eine oder mehreren Einheiten konfigurieren.



Argumente für Rundwellen

Während diese Technologie weniger belastbar und präzise ist, bietet sie eine hohe Laufruhe bei wenig Reibung. Als einzige Möglichkeit bei endgestützten Anwendungen sind Rundwellen selbstfluchtend und tolerieren Ungenauigkeiten aufgrund mangelnder Parallelität oder unterschiedlicher Höhen bei Mehrschienensystemen. Ihr einfaches Profil bietet zudem eine hocheffektive Abdichtung und immanente Schmutzfestigkeit.



Vier einfache Schritte zu Ihrem Kompakt-Linearsystem

Unabhängig davon, ob Sie sich aufgrund Ihrer Anforderungen für ein Standard- oder Sonder-Linearsystem entscheiden, unsere Ingenieure stehen Ihnen bei der Auswahl Ihrer Ideallösung zur Seite.

Und so gehen Sie vor:

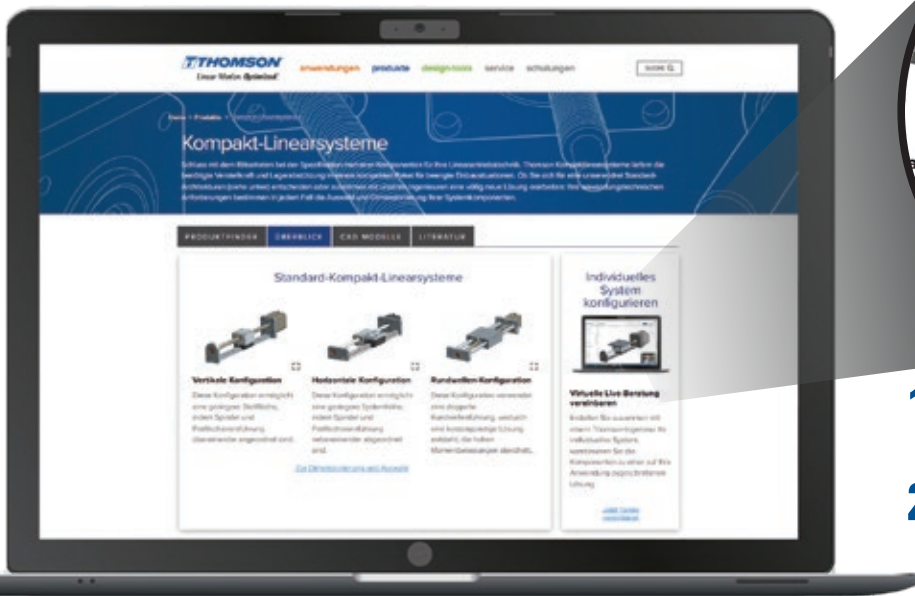

- 1** Besuchen Sie www.thomsonlinear.com/cfs
- 2** Klicken Sie auf „Jetzt eine virtuelle Designberatung vereinbaren“.

3 Ein Thomson-Ingenieur begleitet Sie in einer Live-Sitzung bei der Planung und Optimierung Ihrer Lösung.

4 Überprüfen Sie während oder nach der Sitzung das CAD-Modell.

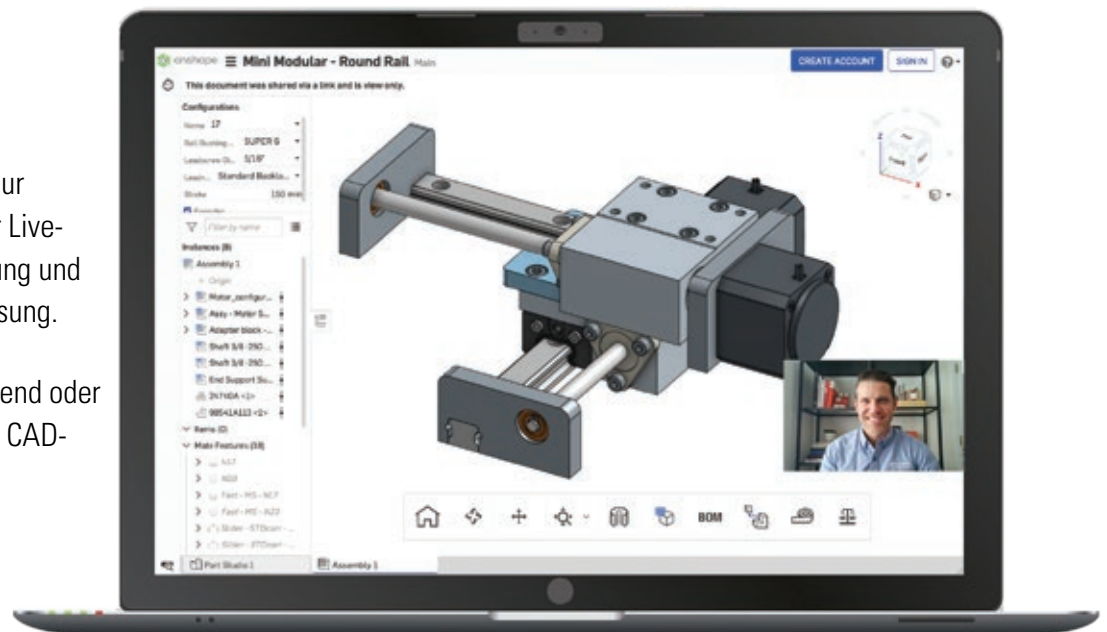

ODER

Nutzen Sie unseren Produktfinder, um Ihre Auswahl aus unserem breiten Angebot vorkonfektionierter Linearsysteme einzuzugrenzen.

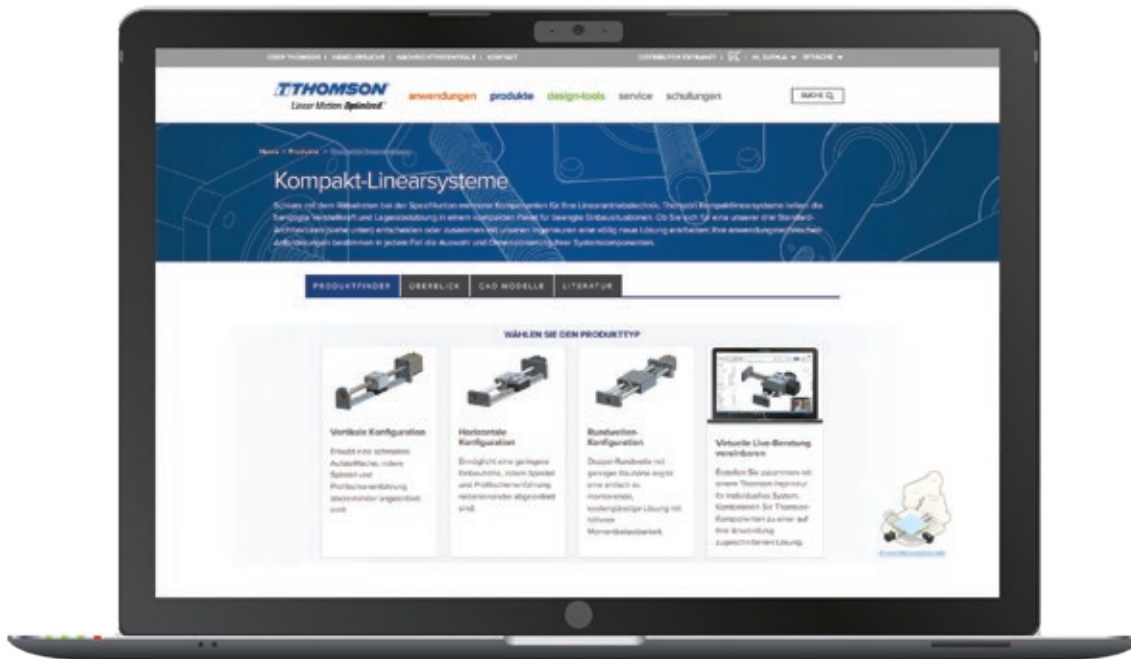

Ihr Kompakt-Linearsystem ist in Minuten gefunden.

Nach Monaten der Entwicklung ist das Auswahltool für Kompakt-Linearsysteme bereit, Ihren Auswahlprozess zu vereinfachen und Ihnen schnell zur perfekten Lösung für Ihre Anwendung zu verhelfen.

- Profitieren Sie von neuen, verifizierten 3D-Modellen, Katalog-Links und Produktdetails.
- Ein interaktiver Auswahlprozess grenzt Ihre Suche nach dem passenden System direkt ein.
- Sie sehen die Lieferzeiten und Preise, inklusive direkter Bestellmöglichkeit.
- Anpassung der Ergebnisse in Echtzeit nach Ihren individuellen Filtereinstellungen.
- Die „empfohlenen Produkte“ basieren auf der Applikationserfahrung von Thomson-Ingenieuren.

Anwendungsbeispiele

Die Kompakt-Linearsysteme eignen sich idealerweise für Anwendungen, die hochpräzise Linearachsen auf engstem Raum erfordern – 3D-Drucker, Halbleiterherstellung, Mikroskopisch-Ansteuerungen und viele medizinische Geräte. Hier nur einige Beispiele.

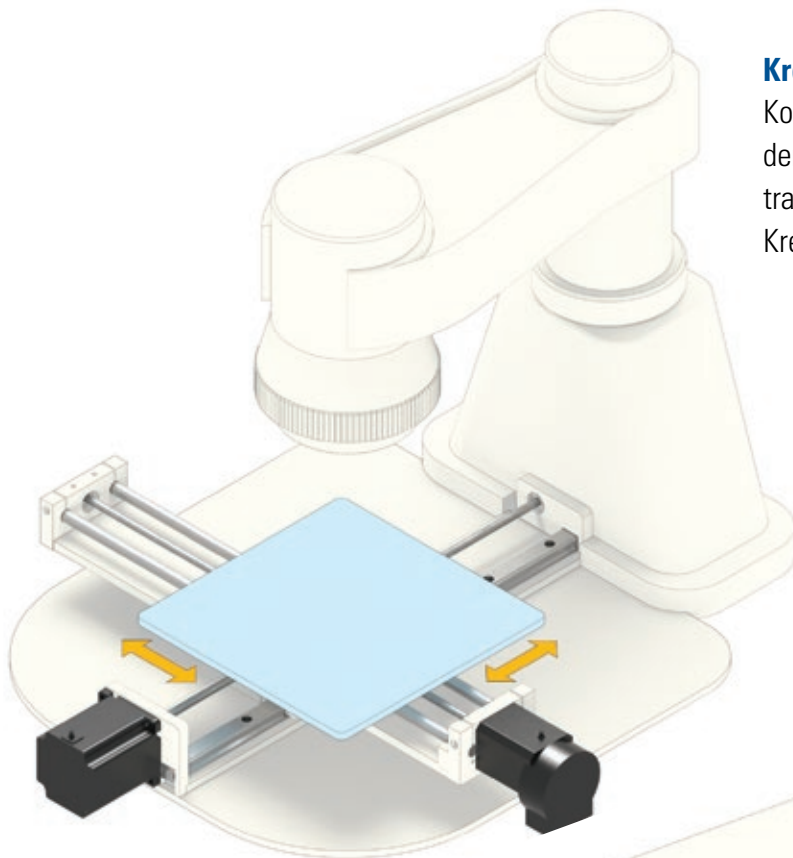

Kreuztische

Kompaktheit und Leistung der Kompakt-Linearsysteme tragen zur Optimierung von Kreuztischen bei.

Pipettiergeräte

Winzige, präzise und wiederholgenaue Vertikalbewegungen sind bei der Pipettierung unverzichtbar. Kompakt-Linearsysteme vereinfachen die Z-Achse und tragen zu exakten horizontalen Bewegungen bei.

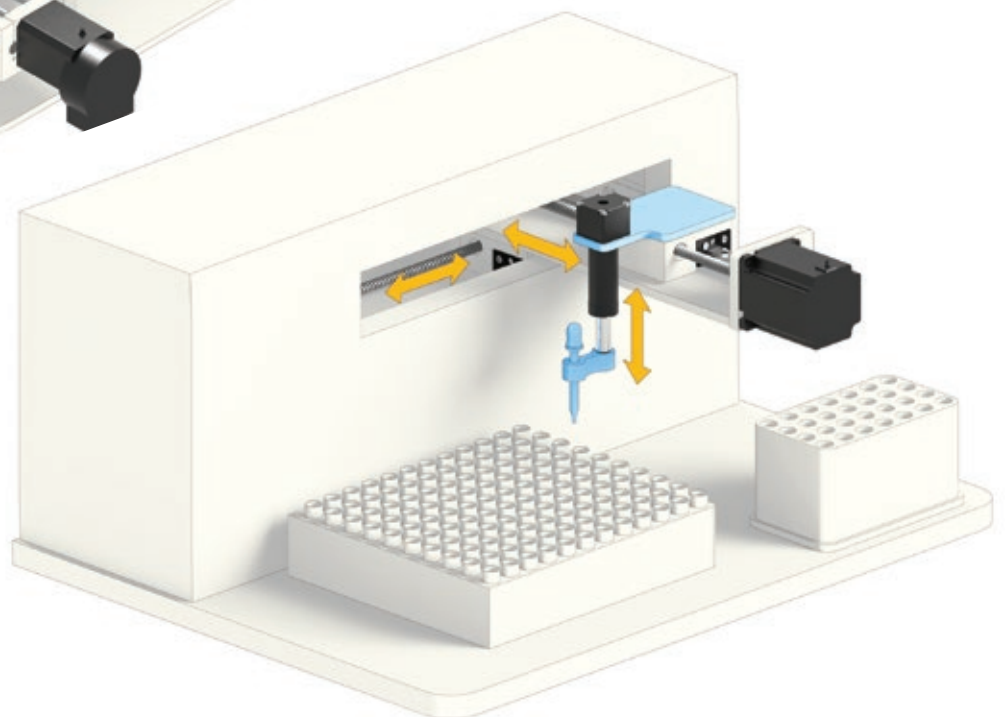

Kernmärkte

**Flüssigkeitspumpen**

Kompakt-Linearsysteme können mehr Pumpendruck liefern, die Gerätegröße minimieren und die Flüssigkeit präziser ausgeben.

MEDIZINTECHNIK

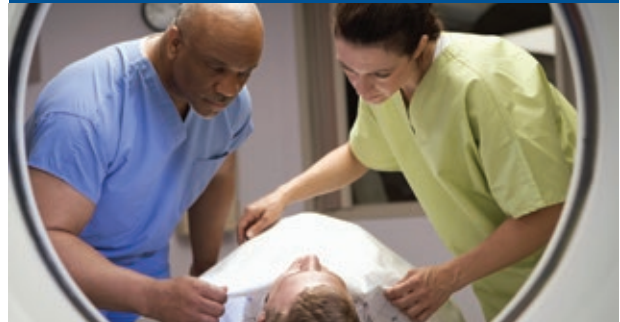

SICHERHEIT – MILITÄR



VERPACKUNG



HALBLEITER



Technische Daten

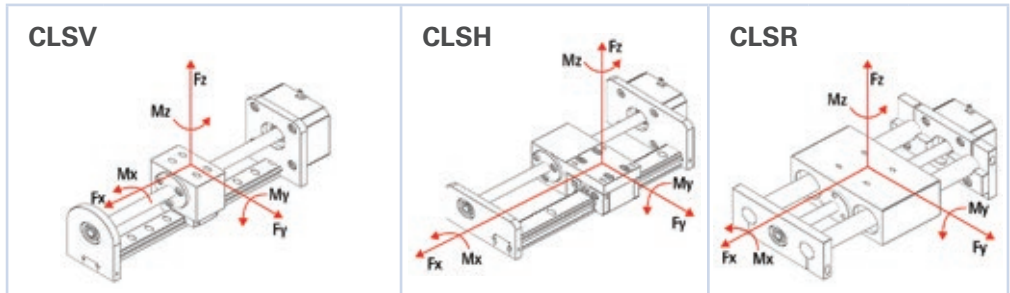
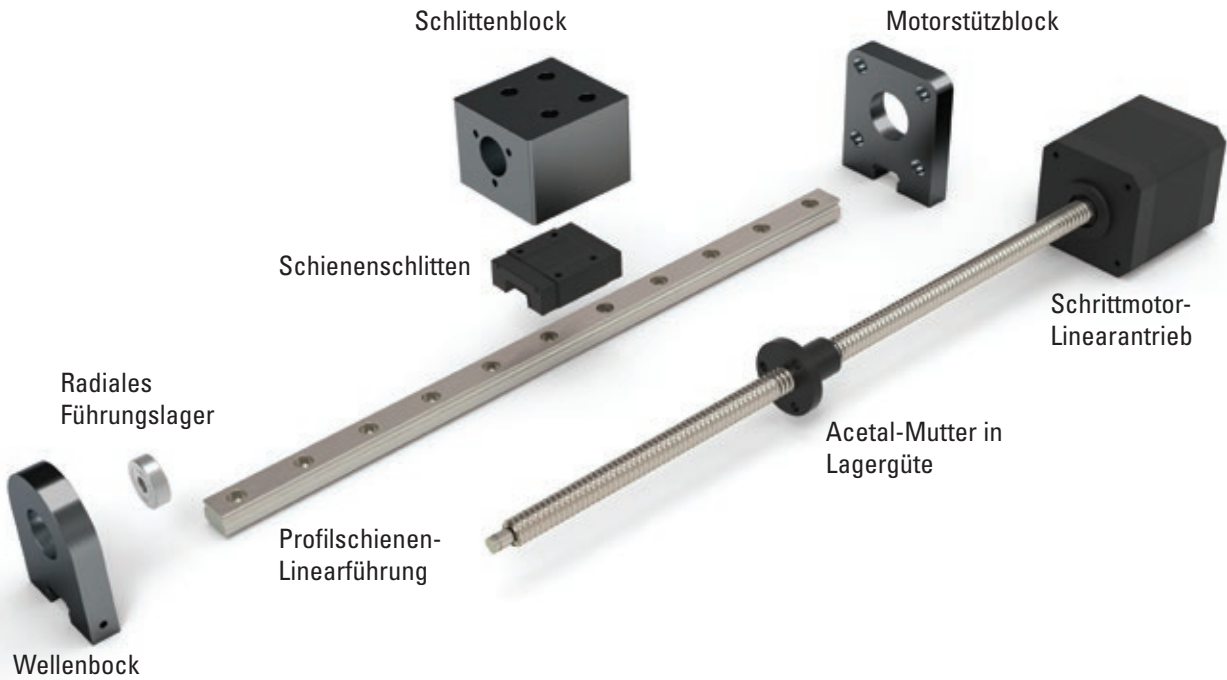

Thomson-Führung	CLSV				CLSH	CLSR		
	Microguide 9	Microguide 12	Microguide 15	Serie 400 Größe 15		Serie 400 Größe 15	4x Super6	4x Super8
Schrittmotor	NEMA14	NEMA14/NEMA17	NEMA17/NEMA23		NEMA17/NEMA23	NEMA17/NEMA23		
Max. Hublänge* [mm]	500	500	600	800	800	400	500	500
Max. Last (Fx) [N]	220	346	711	890	890	890	890	890
Max Last (Fy)** [N]	250	284	583	1.254	2.000	200	400	500
Max. Last (Fz)** [N]	200	500	1.250	2.000	2.000	200	400	500
Rollmoment (Mx)** [Nm]	10	11	22	48	48	12	26	33
Nickmoment (My)** [Nm]	5	6	12	41	41	7	19	24
Giermoment (Mz)** [Nm]	5	6	13	41	41	7	19	24

*Längere Hübe bei geringeren Tragzahlen erhältlich – kontaktieren Sie Thomson
 **Die dynamische Nenn-Tragzahlen und Tragmomente gelten für 127 km Laufleistung

Bestellschlüssel

Kompakt-Linearsysteme																		
1	2	3	4	5	6	7	8	9	10	11	12	13	14	15	16	17	18	
CLSV	14	A	13	-	31	0500	S	06000	N	-	X	MT	2	P	09	A	0	XX
1. Serie CLSV = vertikale Konfiguration CLSH = horizontale Konfiguration (nur Profilschiene Größe 15F) CLSR = Rundwellen-Konfiguration 2. Motorbaugröße 14 = NEMA 14 (nur CLSV Schienengröße 9, 12) 17 = NEMA 17 23 = NEMA 23 3. Motor-Stack A = Einzel B = Doppelt (2-Stack) 4. Motor-Nennstrom (in 0,1 A) 08 = 0,8 A 10 = 1,0 A 13 = 1,3 A 15 = 1,5 A 19 = 1,9 A 30 = 3,0 A 39 = 3,9 A 5. Spindeldurchmesser 31 = 0,3125" M08 = 8,0 mm 37 = 0,3750" M10 = 10,0 mm 6. Linearhub/Umdr. 0050 = 0,050" 020 = 2,0 mm 0063 = 0,063" 030 = 3,0 mm 0079 = 0,079" 040 = 4,0 mm 0083 = 0,083" 050 = 5,0 mm 0100 = 0,100" 060 = 6,0 mm 0125 = 0,125" 080 = 8,0 mm 0167 = 0,167" 100 = 10,0 mm 0200 = 0,200" 120 = 12,0 mm 0250 = 0,250" 200 = 20,0 mm 0300 = 0,300" 0375 = 0,375" 0500 = 0,500" 0750 = 0,750" 1000 = 1,000" 1200 = 1,200"						7. Genauigkeitsgrad S = Standard 250 µm/300 mm P = Präzision 125 µm/300 mm 8. Hublänge 06000 = 6" 15000 = 150 mm (bei metrischem Durchmesser) 9. Spindelbeschichtung N = Ohne T = PTFE 10. Motor-/Schienen-Ausrichtung ⁽¹⁾ X = Für CLSV und CLSR L = Links (nur CLSH) R = Rechts (nur CLSH) 11. Mutter MT = Flanschbau (Mutter, MTS-Serie) XF = Dreiecksflansch, spielfrei (Mutter, CX-Serie) 12. Muttergröße 2 = 0,3125" und 8-mm-Spindeln für MT-Mutter 3 = 0,3125" und 8-mm-Spindeln für XF-Mutter, 0,375" und 10-mm-Spindeln für MT- und XF-Muttern						13. Linearlagertyp P = Profilschiene (CLSV und CLSH) R = Rundwelle (nur CLSR) 14. Linearlagergrößen 09 = Profilschiene, Größe 9 (nur NEMA 14) 12 = Profilschiene, Größe 12 (nur NEMA 14, 17) 15 = Profilschiene, Größe 15 06 = Rundwelle, 3/8" (nur CLSR) 08 = Rundwelle, 1/2" (nur CLSR) 15. Lagerbezeichnung A = Standard S = Super Smart (nur CLSR 08 Lagergrößen) C = Korrosionsfest (nur CLSR) S = Super Smart + korrosionsfest (nur CLSR 08 Lagergrößen) F = Serie 400 Profilschiene ^{(2), (3)} (nur Profilschiene Größe 15) 16. Endlagenschalter* 0 = Ohne Endlagenschalter *Endlagenschalter gehören noch nicht zum Standardprogramm, sind aber erhältlich – kontaktieren Sie Thomson. 17. Encoder* XX = Ohne Encoder * Über 400 Standard-Encoderoptionen verfügbar – kontaktieren Sie Thomson, um die optimale Lösung auszuwählen. 18. Sonderausführung (leer) = Standardkonfiguration 001-999 = Sonderkonfiguration						

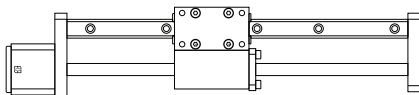
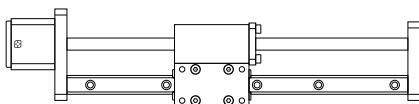
⁽¹⁾ Definition der Ausrichtung siehe unten.⁽²⁾ Nicht kompatibel mit NEMA 14 oder CLSR.⁽³⁾ Bei CLSH muss Option F gewählt werden.**Rechts****Links**

Gleitgewindespindel-Größen

Zoll-Gleitgewindespindeln			Durchmesser-Kennung [Hundertstel-Zoll]	
Hubweg/Vollschritt [μZoll]	Steigung [Zoll]	Steigungskennung	31	37
0,250	0,050	0050		X
0,313	0,063	0063		X
0,394	0,079	0079		X
0,417	0,083	0083	X	X
0,500	0,100	0100		X
0,625	0,1235	0125		X
0,833	0,167	0167	X	X
1,000	0,200	0200		X
1,250	0,250	0250	X	X
1,500	0,300	0300		X
1,875	0,375	0375		X
2,500	0,500	0500	X	X
3,750	0,750	0750		X
5,000	1,000	1000	X	X
6,000	1,200	1200		X
Metrische Gleitgewindespindeln			Durchmesser-Kennung	
Linearhub/Vollschritt [μm]	Steigung [mm]	Steigungskennung	M08	M10
10	2,0	020	X	X
15	3,0	030		X
20	4,0	040	X	
25	5,0	050		X
30	6,0	060		X
40	8,0	080	X	
50	10,0	100		X
60	12,0	120	X	X
100	20,0	200	X	X

Technische Daten

Grundparameter				
Trapezgewindespindel				
Werkstoff	300er-Edelstahl.			
Standardbeschichtung ¹	–			
Steigungsgenauigkeit, Standard	[µm/300 mm]	250		
Steigungsgenauigkeit, Präzision	[µm/300 mm]	75		
Geradheit	[µm/300 mm]	125		
Trapezgewindemutter				
Standardwerkstoff	Innengeschmiertes Acetal			
Mutter-Wirkungsgrad ²	[%]	Bis 85		
Typische lineare Laufleistung	[km]	250		
Positions-Wiederholgenauigkeit mit Standardmutter ³	[mm]	0,127 bis 0,254		
Positions-Wiederholgenauigkeit mit spielfreier Mutter ⁴	[mm]	<0,051		
Motor				
Baugröße		NEMA 14	NEMA 17	NEMA 23
Schrittweite	[°]	1,8		
Konzentrität, Montagezapfen auf Welle	[mm]	0,08 TIR		
Rechtwinkligkeit, Welle zu Montagefläche	[mm]	0,08 TIR		
Max. Gehäusetemperatur	[°C]	80		
Lagerungstemperatur	[°C]	-20 bis +50		
Umgebungstemperatur	[°C]	-20 bis +50		
Max. Feuchte (nicht-kondensierend)	[%]	85		
Wickeldraht-Isolierung	[°C]	Klasse B 130(266)		
Isolationswiderstand		bei 500 VDC [MΩ] 100		
Durchschlagfestigkeit		1 min. [VAC] 500		
Baugruppe				
Max. Flankenspiel mit Standard-Mutter ⁵	[mm]	0,25		
Betriebstemperatur	[°C]	-10 bis +50		

1. Optionale Spindelbeschichtungen auf Anfrage.

2. Je nach Steigung, Mutterwerkstoff und Schmierung.

3. Je nach Mutter, Last und Ausrichtung.

4. Für beste Positions-Wiederholgenauigkeit sollte die Last deutlich unter Auslegung bleiben.

5. Mutterpassung kann je nach Anforderungen zur Spielfreiheit angepasst werden.

Technische Daten – Encoder

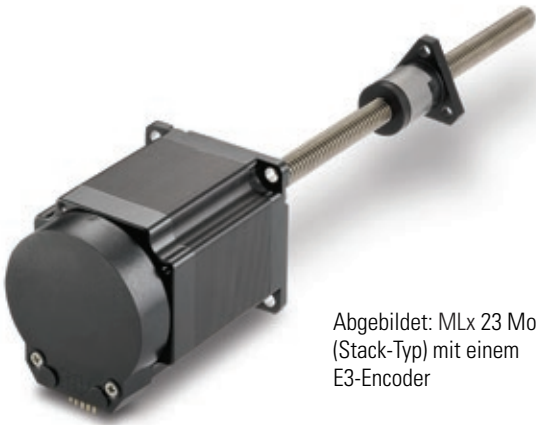

Abgebildet: MLx 23 Motor (Stack-Typ) mit einem E3-Encoder



Merkmale und Vorteile

- Alle CLS-Konfigurationen mit rückseitig montierten optischen Encodern erhältlich
- Zweikanalige Quadratur-Rechtecksignal-Ausgänge mit optionalem dritten Kanal als Indexausgang
- Verschiedene Zyklen pro Umdrehungen (CPR) oder Impulse pro Umdrehung (PPR) verfügbar – von 32 bis 10.000 CPR oder 128 bis 40.000 PPR

Encoder

Motorgröße	E2	E3	E5	E6
NEMA 14	•		•	
NEMA 17	•	•	•	•
NEMA 23		•		•

Verfügbare Konfigurationen

Motoren	Encoder	Zyklen pro Umdrehung (CPR)	Index	Ausgang
NEMA 14, NEMA 17	E2	32, 50, 96, 100, 192, 200, 250, 256, 360, 400, 500, 512, 540, 720, 900, 1000, 1024, 1250, 2000 ¹ , 2048 ¹ , 2500 ¹ , 4000 ¹ , 4096 ¹ , 5000 ¹	Index oder ohne Index	--
NEMA 17, NEMA 23	E3	64, 100, 200, 400, 500, 512, 1000, 1024, 1800, 2000, 2048, 2500, 3600 ¹ , 4000 ¹ , 4096 ¹ , 5000 ¹ , 7200 ¹ , 8000 ¹ , 8192 ¹		
NEMA 14, NEMA 17	E5	32, 50, 96, 100, 192, 200, 250, 256, 360, 400, 500, 512, 540, 720, 900, 1000, 1024, 1250, 2000 ¹ , 2048 ¹ , 2500 ¹ , 4000 ¹ , 4096 ¹ , 5000 ¹		Asymmetrisch (single-ended) oder differenzial
NEMA 17, NEMA 23	E6	64, 100, 200, 400, 500, 512, 1000, 1024, 1800, 2000, 2048, 2500, 3600 ¹ , 4000 ¹ , 4096 ¹ , 5000 ¹ , 7200 ¹ , 8000 ¹ , 8192 ¹ , 10000 ¹		

1. CPR nur mit Index verfügbar

Hinweis: Bitte Encoder-Modell, CPR, Index und (ggf.) Ausgang angeben

Abmessungen – Encoder

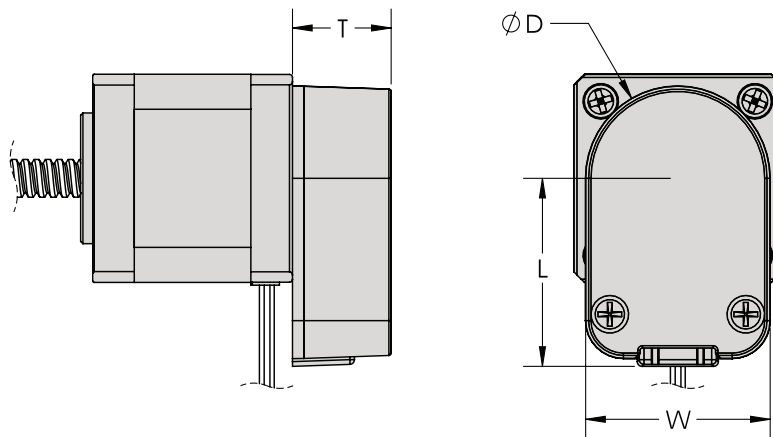

Encoder-Spezifikationen

Encoder	Abmessungen (Zoll)				Ein-/Ausgang (VDC)			Betriebstemperatur (°C)		Beschleunigung (rad/s ²)	Passender Stecker- satz ²
	T ¹	L	D	W	Min.	Typ	Max.	Min.	Max.	Max.	US-Digital
E2	0,62	0,82	1,19	1,19	4,5	5,0	5,5	-40	100	250.000	CON-C5 CON-LC5
E3		0,57	2,20	1,62							
E5	0,65	1,24	1,22	1,22				-40 (CPR<2000) -25 (CPR≥2000)			
E6		1,42	2,22	1,39				-40 (CPR<3600) -25 (CPR≥3600)			

1. NEMA-17-Motor benötigt Montageplatte, die das Maß T um ca. 0,15" vergrößert.

2. Alle asymmetrischen Encoder mit 5-Pin-Steckern. Alle Differenzial-Encoder mit 10-Pin-Steckern.

Pin-Belegung

Pin	Asymmetrisch (single-ended)	Differenzial ¹
1	Geschliffen	Geschliffen
2	Index	
3	Kanal A	Index-
4	+5 VDC	Index+
5	Kanal B	Kanal A-
6	-	Kanal A+
7	-	+5 VDC
8	-	
9	-	Kanal B-
10	-	Kanal B+

1. Nur E5 und E6

SINGLE-ENDED

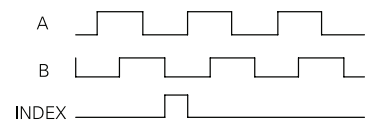
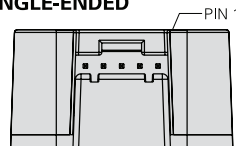

DIFFERENTIAL

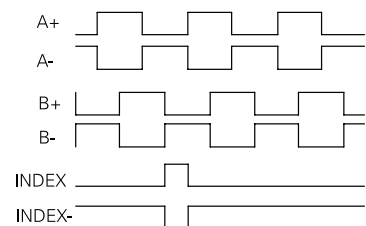
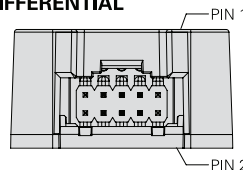

Verdrahtung und Stecker

Thomson bietet standardisierte Verdrahtung und Steckerbelegungen (siehe unten). Wenn Sie jedoch besondere Anforderungen haben, z.B. einen speziellen Gegenstecker verwenden möchten, können wir die Verdrahtung und Steckerbelegung entsprechend anpassen. Wenden Sie sich mit Ihren Vorgaben an uns und wir finden eine Lösung.

NEMA 14, NEMA 17 und NEMA 23

Lose Kabelenden	
Aderfarbe	Phase
Rot	A+
Blau	A-
Grün	B+
Schwarz	B-

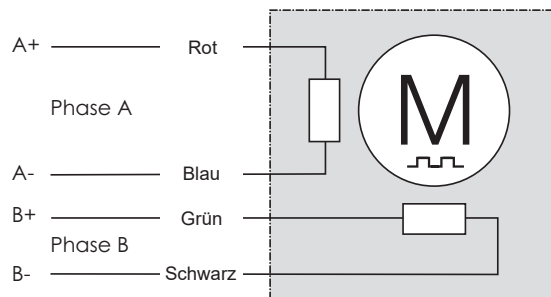

- Standard-Schaltbild für NEMA 14, NEMA 17 und NEMA 23 Konfigurationen
- 26 AWG Aderstärke für NEMA 14
- 22 AWG Aderstärke für NEMA 17 und NEMA 23
- Weitere Aderstärken verfügbar – kontaktieren Sie Thomson

EUROPA

Deutschland

Thomson
Nürtinger Straße 70
72649 Wolfschlügen
Tel.: +49 7022 504 403
Fax: +49 7022 504 405
E-Mail: sales.europe@thomsonlinear.com

Frankreich

Thomson
Tel.: +33 243 50 03 30
E-Mail: sales.europe@thomsonlinear.com

Großbritannien & Nordirland

Thomson
Caddsdwn Blue
Caddsdwn Business Park
Bideford EX39 3GB
Tel.: +44 1271 334 500
E-Mail: sales.europe@thomsonlinear.com

Italien

Thomson
Via per Cinisello 95/97
20834 Nova Milanese (MB)
Tel.: +39 0362 366406
Fax: +39 0362 276790
E-Mail: sales.italy@thomsonlinear.com

Schweden

Thomson
Estridsväg 10
29109 Kristianstad
Tel.: +46 44 590 2400
Fax: +46 44 590 2585
E-Mail: sales.europe@thomsonlinear.com

USA, KANADA und MEXIKO

Thomson
203A West Rock Road
Radford, VA 24141, USA
Tel.: +1 540 633 3549
Fax: 1 540 633 0294
E-Mail: thomson@thomsonlinear.com
Literatur: literature.thomsonlinear.com

ASIEN

Asiatisch-pazifische Region

Thomson
E-Mail: sales.apac@thomsonlinear.com

China

Thomson
Rm 805, Scitech Tower
22 Jianguomen Wai Street
Beijing 100004
Tel.: +86 400 606 1805
Fax: +86 10 6515 0263
E-Mail: sales.china@thomsonlinear.com

Indien

Kollmorgen – Div. of Altra Industrial Motion
India Private Limited
Unit no. 304, Pride Gateway,
Opp. D-Mart,
Baner Road, Pune, 411045
Maharashtra
Tel.: +91 20 67349500
E-Mail: sales.india@kollmorgen.com

Südkorea

Thomson
3033 ASEM Tower (Samsung-dong)
517 Yeongdong-daero
Gangnam-gu, Seoul, South Korea (06164)
Tel.: + 82 2 6001 3223 & 3244
E-Mail: sales.korea@thomsonlinear.com

SÜDAMERIKA

Brasilien

Thomson
Av. João Paulo Ablas, 2970
Jardim da Glória - Cotia SP - CEP: 06711-250
Tel.: +55 11 4615 6300
E-Mail: sales.brasil@thomsonlinear.com