

Miniventile mechanisch betätigt Serie 2

3/2-Wege

Anschluss M5, Steckanschluss Ø 4 mm

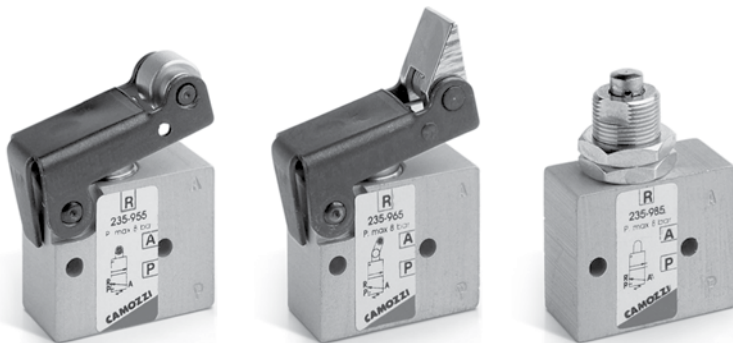

Die Miniventile der Serie 2 mechanisch betätigt sind als 3/2-Wege NC mit Gewindeanschluss M5 oder Steckanschluss Ø 4 mm verfügbar. Die Betätigungsvarianten sind Rollenhebel, Kipprollenhebel oder Stößelventil.

ALLGEMEINE KENNGRÖSSEN

Bauart	Sitzventile
Funktion	3/2-Wege, NC
Werkstoffe	Körper AL, Innenteile MS, Dichtungen NBR
Befestigungsart	Durchgangsbohrungen im Ventilkörper
Anschlüsse	M5, Steckanschluss Ø 4 mm
Umgebungstemperatur	0°C + 60°C
Temperatur Medium	0°C + 50°C
Betriebsdruck	Siehe Modelle
Medium	Gefilterte Luft ohne Schmierung, im Falle von geölter Luft empfehlen wir die Verwendung von Öl ISOVG32 und die Schmierung nie zu unterbrechen

MODELLBEZEICHNUNG

2 | **3** | **4** | **-** | **94** | **5**

2	SERIE
3	FUNKTION 3 = 3/2-Wege NC 4 = 3/2-Wege NO
4	ANSCHLÜSSE 4 = Steckanschluss ø 4 mm 5 = M5
94	BETÄTIGUNGSARTEN 94 = Nocke 95 = Rollenhebel 96 = Kipprolle 98 = Nocke, Schalttafel
5	RÜCKSTELLUNG 5 = Federrückstellung

2

ANSTEUERN



Miniventile Mod. 234-945, 235-945, 244-945, 245-945

Betriebsdruck = 2 bis 8 bar
 Durchfluss = 60 NI/min
 Betätigungskraft (6 bar) = 6 N
 A = Gesamthub
 B = Vorhub
 C = Betätigungshub

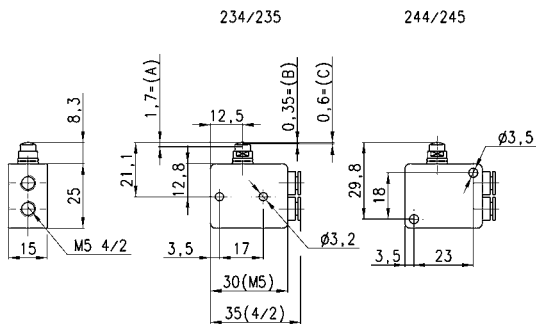
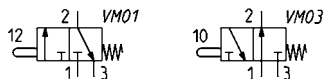

PRODUKTÜBERSICHT	
Mod.	SYMBOL
234-945	VM01
235-945	VM01
244-945	VM03
245-945	VM03

Miniventile Mod. 234-985, 235-985, 244-985, 245-985



Betriebsdruck = 2 bis 8 bar
 Durchfluss = 60 NI/min
 Betätigungskraft (6 bar) = 6 N
 A = Gesamthub
 B = Vorhub
 C = Betätigungshub

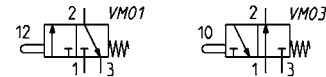
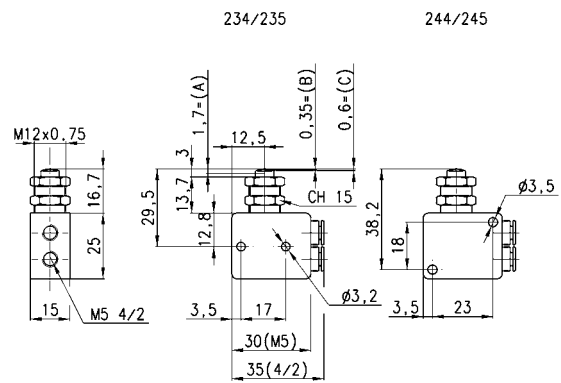

PRODUKTÜBERSICHT

Mod.	SYMBOL
234-985	VM01
235-985	VM01
244-985	VM03
245-985	VM03

Miniventile Mod. 234-955, 235-955, 244-955, 245-955



Betriebsdruck = 2 bis 8 bar
 Durchfluss = 60 NI/min
 Betätigungskraft (6 bar) = 4 N
 A = Gesamthub
 B = Vorhub
 C = Betätigungshub

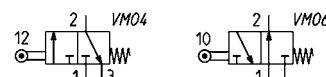
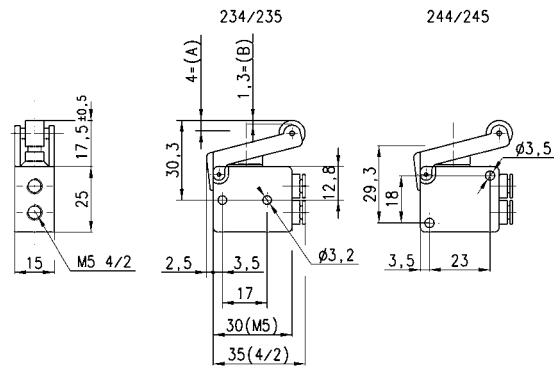

PRODUKTÜBERSICHT

Mod.	SYMBOL
234-955	VM04
235-955	VM04
244-955	VM06
245-955	VM06

Miniventile Mod. 234-965, 235-965, 244-965, 245-965



Betriebsdruck = 2 bis 8 bar
 Durchfluss = 60 NI/min
 Betätigungskraft (6 bar) = 4 N
 A = Gesamthub
 B = Vorhub
 C = Betätigungshub

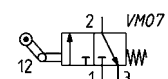
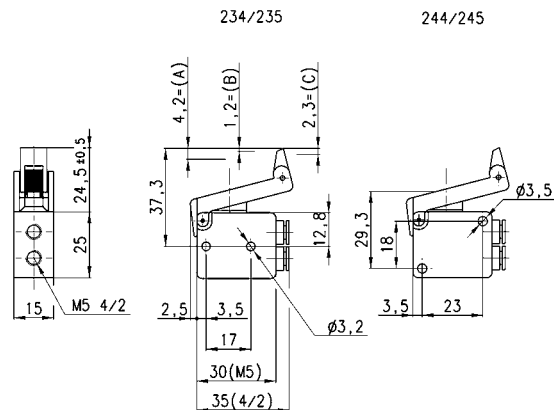

PRODUKTÜBERSICHT

Mod.
234-965
235-965
244-965
245-965